

**AMANO®**

# TCX-22

**Electronic Time Clock**

**Operation Manual**



***Thank you...***  
for purchasing another fine product from  
Amano Cincinnati, Inc.

### **Important**

Note that the government standard for DST is subject to change. Your clock is factory-set for correct DST based upon when it was manufactured, but any revision to DST begin or end dates may require updating the system-set DST calendar.

If you live in Arizona, Hawaii, parts of Indiana, or any other area that does not use Daylight Saving Time, refer to this document's DST settings instruction for details regarding disabling the DST function.

Do not return this clock to the retailer. If you have any questions or need assistance, please call us toll free at:

**1-800-253-9836**

### **Proprietary Notice**

This document contains proprietary information and such information may not be reproduced in whole or part without the written permission from Amano Cincinnati, Inc., 140 Harrison Ave., Roseland, New Jersey, 07068.

Amano Cincinnati, Inc. reserves the right to make equipment changes and improvements, which may not be reflected in this document. Portions of this document may have been updated to include the latest hardware or firmware version, if applicable.

We recommend that this document be read in its entirety before any attempt is made to operate the equipment.

Need Ribbons, Keys and Accessories?

Visit

**[www.amano.com](http://www.amano.com)**

or

Call - (800)-253-9836

---

## Specifications

### Power Requirements:

For Clock Input: AC16.5V, 60Hz, 0.6A (Max.)

For AC Adapter: AC100V  $\pm$  10%, 50/60Hz

AC120V  $\pm$  10%, 60Hz

AC230V  $\pm$  10%, 50/60Hz

Battery: 12V Sealed Rechargeable Lead-Acid Battery  
NP1.2-12 12V 1.2Ah

Ambient Temperature: -10°C to 45°C (14°F to 113°F)

Ambient Humidity: 10% to 90% (non-condensing)

Dimensions: 6 7/8" (175 mm) wide x 8 1/4" (210 mm) high x  
6 1/4" (159 mm) deep

Weight: Approximately 5.9 Kg (13 lbs.)

Environment: Indoor use only; dust-free environment. Keep  
out of direct sunlight.

## External View

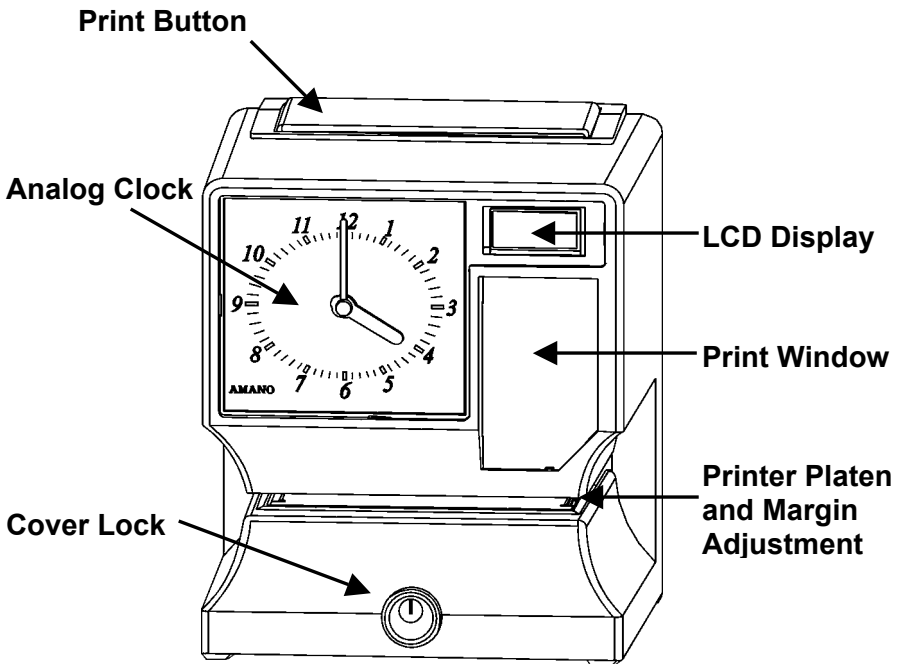

---

## Removing the Cover & Packing Material

1. Turn the key clockwise to unlock the cover.
2. Lift the cover up, then pull towards you to remove it.
3. Lift the printer block and remove the spacer.
4. Remove the spacer between the Ribbon Cartridge and the Printer Carriage Tab.
5. Reinstall the cover of your unit.

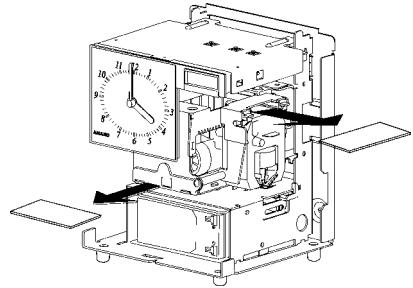
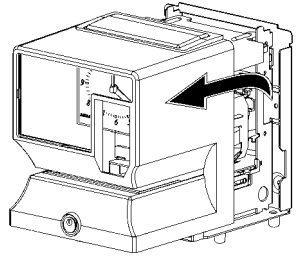

## Internal View

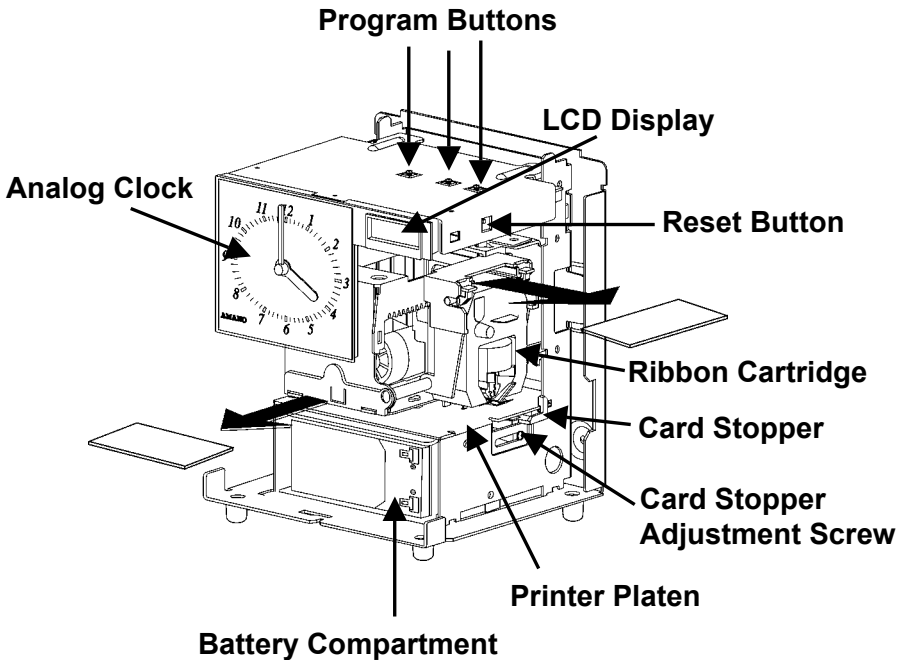

---

## Power Options

The TCX-22 can be powered by either an AC Adapter or a 12 volt Sealed Rechargeable battery. The Battery Power Switch on the base enables you to turn the Battery Power ON or OFF. The battery is equipped to maintain normal operations for 1 week and/or 5000 prints in the event of an A/C power failure.

### Installing the 12 Volt Battery

1. Remove the AC Adapter if equipped and remove the cover.
2. Lay the unit down clock face up
3. Remove left battery bracket screws
4. Pull out the left battery bracket.
5. Carefully insert the battery with the positive and negative clips facing outwards and to the right.
6. Install the left battery bracket
7. Observing polarity, attach the "Red" Positive female wire harness to the "Red" (+) Positive male connector on the Battery.
8. Attach the "Black" Negative female harness wire to the "Black" (-) Negative connector located on the battery.
9. Set the Battery Power to the "Connected" position.

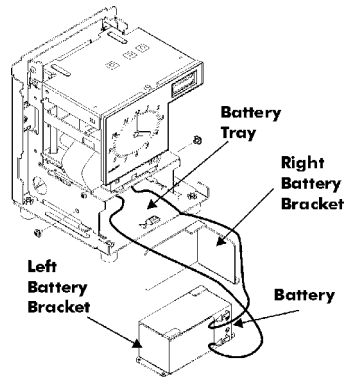

**Note:** Recharge the battery at least every two weeks or every 5000 prints. The minimum charging time should be 12 hours and the switch should be turned off when the unit is not in use.

### Connecting the AC Adapter

1. Set the Battery Power Switch to the OFF position.
2. Verify that the AC outlet voltage falls in the range of 100-240 Volts AC. Verify that the cord and plug are appropriate for your AC source.
3. Plug the connector end of the AC Adapter into the Power Connector and the other end into a properly grounded 120 or 240 Volt outlet.

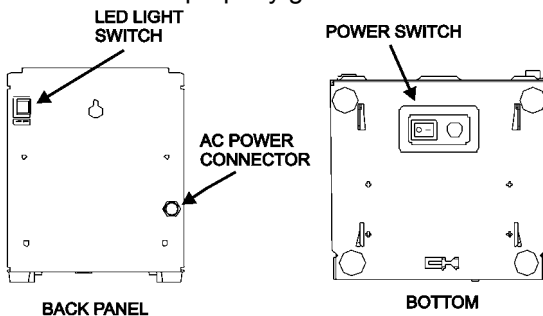

---

## Make a Test Print

1. Make sure that there is power to the TCX-22 (Refer to Page 3).
2. Insert a piece of paper or time card into the TCX-22. The clock will automatically print YEAR, MONTH, DATE and TIME with AM or PM.

1998 JAN 1 AM 12:00

3. If the imprint is satisfactory, the TCX-22 is ready for use.
4. If you wish to change the time and/or print style on the TCX-22, enter into Program Mode for various print styles. The next page gives instructions on programming the TCX-22 to fit your needs.

## Adjusting the Margin

1. Unlock and remove the cover. Note – suggest unplugging the clock before performing margin adjustment.
2. Locate the Card Stopper Adjustment Screw on the right side of the clock, below the printer platen.
3. Position a piece of paper or time card as desired.
4. Loosen the screw to move the Card Stopper forward or back. Tighten the screw as needed. (See top illustration.) The print margin can be adjusted to a maximum of 7/8" (22 mm).

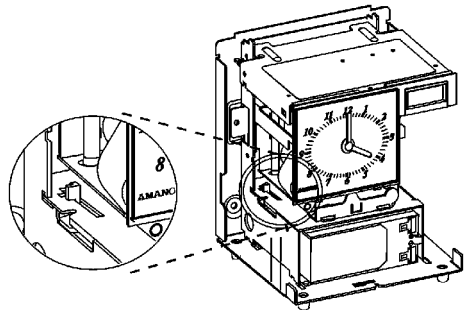
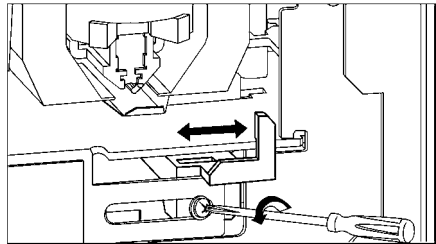

## Illuminated Print Option

The TCX-22 is equipped with a feature that allows the print area to illuminate. The switch is located on the back panel. When connected to an AC adapter the unit will stay illuminated. When used with a battery, it illuminates for about 20 minutes every time the LED switch is pressed.

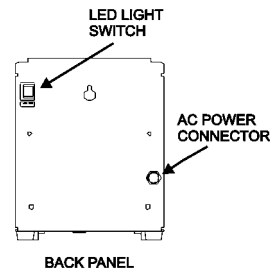

---

## Program Mode Guide

Unlock and remove the cover. Locate the **PROGRAM**, **CHANGE** and **ENTER** buttons on top of the clock.

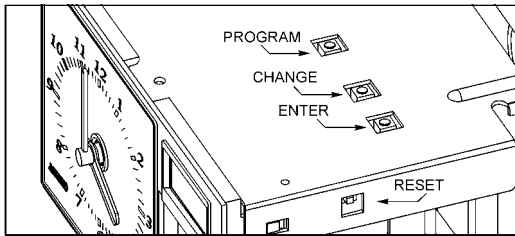

The **PROGRAM** button is used to enter and exit the Program Mode. Press the PROGRAM button at any time to exit the Program Mode. If a program step is in the process of being changed when this button is pushed, the new information will not be saved.

The **CHANGE** button is used to change the information on the display. When you are reviewing the main programming menu, use the CHANGE button to advance to the next programming step. When you are revising a programming step, use the CHANGE button to change the blinking information.

The **ENTER** button is used to accept the information shown on the display and save it in memory.

The **RESET** button is located on the right-side of the clock. Pressing this button will clear any jams or errors.

## Entering the Program Mode

1. Unlock and remove the cover.
2. Press and hold the PROGRAM button to access the Main Programming Menu. The Main Programming Menu consists of the following

Menu Code	Menu	Function
P1	dA±E	Sets the date
P2	Cloc	Sets the clock time
P3	dLS±	Disable/Enable Daylight Saving Time
P4	Prn±	Sets the print style using Quick Print Set-Up Codes
P5	O±hr	Accesses Other Options Menu

- 
- When P1 dA<sub>LE</sub>E flashes in the display, release the PROGRAM button. To move to the next menu item, press the CHANGE button.

P1 dA<sub>LE</sub>E

**Note:** If no other button is pressed after five minutes, the clock will return to the Normal Mode and the clock hands will reset.

## Setting the Year, Month and Date

- When the display flashes P1 dA<sub>LE</sub>E, press the ENTER button.
- Press the CHANGE button until the correct year appears, then press the ENTER button.
- Press the CHANGE button until the correct month appears, then press the ENTER button.
- Press the CHANGE button until the correct date appears, then press the ENTER button.
- When the display flashes the correct year, month and date, press the ENTER button.
- When the display flashes P1 dA<sub>LE</sub>E, press the CHANGE button to move to Setting the Clock Time.

P1 dA<sub>LE</sub>E

95 01 01

98 01 01

98 04 01

98 04 18

P1 dA<sub>LE</sub>E

## Setting the Clock Time

**Note:** Use a 24 hour and 60 minute format when setting the time. For example, 2:00 PM = 14:00.

- Press the PROGRAM button for two seconds.
- Press the CHANGE button until the display flashes P2 CLoc, then press the ENTER button.
- Press the CHANGE button until the correct hour appears, then press the ENTER button.
- Press the CHANGE button until the correct minute appears, then press the ENTER button.
- When the display flashes the correct time, press the ENTER button.
- When the display flashes P2 CLoc, press the CHANGE button to move to the Daylight Saving Time On/Off Setting.

P2 CLoc

12:00

14:00

14:07

P2 CLoc



## Disabling/Enabling Daylight Saving Time (DST)

**Note:** When this setting is set to ON, the clock's time will automatically change for DST. When this setting is set to OFF, the clock's time will not change for DST. The dates to begin and end DST are set in the Other Options Menu (See page 8).

- When the display flashes P3 dL S<sub>t</sub>, press the ENTER button. P3 dL S<sub>t</sub>
- Press the CHANGE button to alternate between On and Off. oN
- When the display flashes the correct setting, press the ENTER button. oFF
- When the display flashes P3 dL S<sub>t</sub>, press the CHANGE button to move to the Quick Set-Up Code setting. P3 dL S<sub>t</sub>

## The Quick Set-Up Code Setting

**Note:** If you do not wish to use one of the Quick Set-Up Code settings, you may set an alternate style on the following page.

- When the display flashes P4 Prn<sub>t</sub>, press the ENTER button. P4 Prn<sub>t</sub>
- The display will flash the current setting. Press the CHANGE button to scroll through each of the Quick Set-Up Code Settings. Pr-2

Code	Print Style	Print Direction
Pr-1	Day, 24Hr., 100th/Hr	Right Side Print
Pr-2	Day, 12Hr., 60th/Hr.	Right Side Print
Pr-3	Month, Date, 24Hr., 100th/Hr.	Right Side Print
Pr-4	Month, Date, 12Hr., 60th/Hr.	Right Side Print
Pr-5	2 Digit Year, Month, Date, 12Hr., 60th/Hr.	Right Side Print
Pr-6	4 Digit Year, Month, Date, 12Hr., 60th/Hr.	Right Side Print
Pr-7	4 Digit Year, Month, Date, 24Hr., 60th/Hr.	Right Side Print

- When the display flashes the correct setting, press the ENTER button. Pr-2
- When the display flashes P4 Prn<sub>t</sub>, press the CHANGE button to move to the Other Options menu. P4 Prn<sub>t</sub>

## Accessing the Other Options Menu

1. When the display flashes P5 0hr, press the ENTER button.
2. The display will flash the first programming step in the Other Options sub-menu. Press the CHANGE button to advance through the menu selections.

P5 0hr

11 Prnt

Menu Code	Menu	Function
I1	Prnt	Set Print Style using Symbol or Print Style Codes
I2	LAn9	Sets the Language of the print out
I3	Prdr	Sets the Print Direction (left or right hand)
I4	APrt	Disable, enable, or configure the Auto print option
I5	2Er0	Disable/enable Leading Zero in print out
I6	bdLt	Set the date that Daylight Saving Time begins
I7	EdLt	Set the date that Daylight Saving Time ends
I8	dIA9	Accesses the Diagnostic Routine

## Setting Up Alternate Print Styles

**Note:** If you do not wish to use one of the Quick Set-Up Code settings, you may select from the Alternate Print Style sub-menu.

1. When the display flashes 11 Prnt, press the ENTER button.
2. Press the CHANGE button to move from Code setting to Symbol setting. If you select Code, you must enter a Print Style Code from Table 1 on the next page. If you select Symbol, you can “build” a custom Print Style using Tables 2 and 3 on pages 10 and 11.
3. When the display flashes the correct setting, press the ENTER button.

11 Prnt

Pr COdE

Pr 54bL

## Selecting a Print Code

**Note:** Refer to Table 1 on the next page for Print Style Codes.

1. When the display flashes Pr COdE, press the ENTER button.
2. Press the CHANGE button until the desired number appears in the first position. Press the ENTER button.
3. Press the CHANGE button until the desired number appears in the second position. Press the ENTER button.

Pr COdE

00 00

60 00

4. Press the CHANGE button until the desired number appears in the third position. Press the ENTER button. 65 00
5. Press the CHANGE button until the desired number appears in the fourth position. Press the ENTER button. 65 70
6. When the display flashes all four correct numbers, press the ENTER button. 65 70
7. When the display flashes 11 Prnt, press the CHANGE button to move to the Language Setting. 11 Prnt

**Table 1: Print Style Codes for the Program Mode**

Code	Print Style	Print Direction
6510	DAY, 12H, 60th	Right Side Printing
6210	DAY, 24H, 10th	Right Side Printing
6810	DAY, 24H, 100th	Right Side Printing
6520	DATE, 12H, 60th	Right Side Printing
6620	DATE, 24H, 60th	Right Side Printing
6820	DATE, 24H, 100th	Right Side Printing
6540	DATE, MONTH, 12H, 60th	Right Side Printing
6640	DATE, MONTH, 24H, 60th	Right Side Printing
6840	DATE, MONTH, 24H, 100th	Right Side Printing
6680	DATE, MONTH, YEAR, 24H, 60th	Right Side Printing
6071	YEAR, MONTH, DATE, RCV'D	Right Side Printing
6072	YEAR, MONTH, DATE, SENT	Right Side Printing
6073	YEAR, MONTH, DATE, FAX'D	Right Side Printing
6074	YEAR, MONTH, DATE, VOID	Right Side Printing
6075	YEAR, MONTH, DATE, PAID	Right Side Printing
6076	YEAR, MONTH, DATE, CFM'D	Right Side Printing
6077	YEAR, MONTH, DATE, APR'D	Right Side Printing
6078	YEAR, MONTH, DATE, CMPL'D	Right Side Printing
6079	YEAR, MONTH, DATE, ORIGN	Right Side Printing
6070	YEAR, MONTH, DATE, FILE	Right Side Printing
5510	DAY, 12H, 60th	Left Side Printing
5210	DAY, 24H, 10th	Left Side Printing
5810	DAY, 24H, 100th	Left Side Printing
5520	DATE, 12H, 60th	Left Side Printing
5620	DATE, 24H, 60th	Left Side Printing
5820	DATE, 24H, 100th	Left Side Printing
5540	DATE, MONTH, 12H, 60th	Left Side Printing
5640	DATE, MONTH, 24H, 60th	Left Side Printing
5840	DATE, MONTH, 24H, 100th	Left Side Printing
5680	DATE, MONTH, YEAR, 24H, 60th	Left Side Printing
5071	YEAR, MONTH, DATE, RCV'D	Left Side Printing
5072	YEAR, MONTH, DATE, SENT	Left Side Printing
5073	YEAR, MONTH, DATE, FAX'D	Left Side Printing
5074	YEAR, MONTH, DATE, VOID	Left Side Printing
5075	YEAR, MONTH, DATE, PAID	Left Side Printing
5076	YEAR, MONTH, DATE, CFM'D	Left Side Printing

Code	Print Style	Print Direction
5077	YEAR, MONTH, DATE, APR'D	Left Side Printing
5078	YEAR, MONTH, DATE, CMPL'D	Left Side Printing
5079	YEAR, MONTH, DATE, ORIGN	Left Side Printing
5070	YEAR, MONTH, DATE, FILE	Left Side Printing

If you cannot locate the desired print style from the above list, refer to the instructions on the next page for programming the print style using symbols.

## Customizing a Print Style Using Character Symbols

**Note:** The maximum displacement (print length) of the print head is 152 dots or 1.4" (35 mm). When viewed on the LCD display, this value becomes a percentage, where the maximum allowable value is 99%. To determine if your desired symbol will print, add the lengths of each character used from the table. The total should be less than 150 dots or 99%. Please refer to Tables 2 and 3 representing the print styles, number of dots or line lengths.

- When the display flashes Pr SYbL, press the ENTER button.
- Press the CHANGE button until the character symbol you want to print appears, then press the ENTER button.
- A **0** symbol will appear in the display to designate the first Symbol Code has been assigned.
- Continue to assign codes until you have finished.
- Press the CHANGE button until the En code flashes, then press the ENTER button.
- When the display flashes II Prnt, press the CHANGE button to move to the Language Setting.

Pr SYbL

YER

0 YER

02 5Y-0

02 En

02 II Prnt

**Table 2: Custom Print Style Samples**

Print Style	Example	Code to Enter	Length
DAY,12Hr,60th/Hr	FRI PM 1:45	dAY SPCE 1260th	82
DAY,24Hr,60th/Hr	FRI 13:45	dAY SPCE 2460th	68
DAY,24Hr,10th/Hr	FRI 13.7	dAY SPCE 2410th	58
DAY,24Hr,100th/Hr	FRI 13.75	dAY SPCE 24100th	68
DATE,12Hr,60th/Hr	13 PM 1:45	dAeE SPCE 1260th	82
DATE,24Hr,60th/Hr	13 13:45	dAeE SPCE 2460th	68
DATE,24Hr,10th/Hr	13 13.7	dAeE SPCE 2410th	58
DATE,24Hr,100th/Hr	13 13.75	dAeE SPCE 24100th	68
MONTH,DATE,12Hr,60th/Hr	APR13 PM 1:45	month SPCE dAeE SPCE 1260th	115
MONTH,DATE,24Hr,60th/Hr	APR13 13:45	month SPCE dAeE SPCE 2460th	101
MONTH,DATE,24Hr,10th/Hr	APR13 13.7	month SPCE dAeE SPCE 2410th	91
MONTH,DATE,24Hr,100th/Hr	APR13 13.75	month SPCE dAeE SPCE 24100th	101

Print Style	Example	Code to Enter	Length
YEAR,MONTH,DATE,12Hr,60th/Hr	95 APR13 PM 1:45	YEAr SPCE month SPCE dAte SPCE 1260th	143
YEAR,MONTH,DATE,24Hr,60th/Hr	95 APR13 13:45	YEAr SPCE month SPCE dAte SPCE 2460th	129
YEAR,MONTH,DATE,24Hr,10th/Hr	95 APR13 13.7	YEAr SPCE month SPCE dAte SPCE 2410th	119
YEAR,MONTH,DATE,24Hr,100th/Hr	95 APR13 13.75	YEAr SPCE month SPCE dAte SPCE 24100th	129
YEAR,MONTH,DATE,SYMBOL1	95 APR13 RCV'D	YEAr SPCE month SPCE dAte SPCE SY-1	127
YEAR,MONTH,DATE,SYMBOL2	95 APR13 SENT	YEAr SPCE month SPCE dAte SPCE SY-2	124
YEAR,MONTH, DATE,SYMBOL3	95 APR13 FAX'D	YEAr SPCE month SPCE dAte SPCE SY-3	127
YEAR,MONTH, DATE,SYMBOL4	95 APR13 PAID	YEAr SPCE month SPCE dAte SPCE SY-4	124

**Table 3: Symbol Codes and Lengths**

Code	Character	Length
2dYEAr	2 Digit Year	25=16.45%
nnonh	Month	30=19.74%
dAte	Date	20=13.16%
dAY	Day	20=13.16%
JLAN	Julian Date	30=19.74%
12 10th	12 Hr & 10 <sup>th</sup> /Hr	49=32.24%
12 20th	12 Hr & 20 <sup>th</sup> /Hr	59=38.82%
12 60th	12 Hr & 60 <sup>th</sup> /Hr	59=38.82%
12 100th	12 Hr & 100 <sup>th</sup> /Hr	59=38.82%
24 10th	24 Hr & 10 <sup>th</sup> /Hr	35=23.03%
24 20th	24 Hr & 20 <sup>th</sup> /Hr	45=29.61%
24 60th	24 Hr & 60 <sup>th</sup> /Hr	45=29.61%
24 100th	24 Hr & 100 <sup>th</sup> /Hr	5=29.61%
SLSh	Slash (/)	10=6.58%
dASh	Dash (-)	07=4.61%
SPCE	Space ( )	03=1.97%
4dYEAr	4 Digit Year	28=14.00%
SY-1	RCV'D	43=28.29%
SY-2	SENT	40=26.32%
SY-3	FAX'D	43=28.29%
SY-4	VOID	40=26.32%
SY-5	PAID	40=26.32%
SY-6C	FM'D	43=28.29%
SY-7	APR'D	43=28.29%
SY-8	CMPL'D	53=34.87%
SY-9	ORIGN	50=32.89%
SY-10	FILE	40=26.32%
En	End of File	-
Ad	Add a Character	-
dL	Delete a Character	-

## Setting the Language

1. When the display flashes I2 LAn9, press the ENTER button. I2 LAn9
2. Press the CHANGE button until the correct language appears, then press the ENTER button. L1 En9
3. When the display flashes I2 LAn9, press the CHANGE button to move to the Print Direction. Please refer to the table below for Language selections. I2 LAn9

English	Spanish	French	Portuguese
L1 En9	L2 SPn	L3 Frn	L4 Pt9

## Setting the Print Direction

1. When the display flashes I3 Prdr, press the ENTER button. I3 Prdr
2. Press the CHANGE button until the correct direction appears, r9ht for Right Side Printing, or LEFt for Left Side Printing, then press the ENTER button. r9ht
3. When the display flashes I3 Prdr, press the CHANGE button to move to the Auto Print Setting. I3 Prdr

## Setting the Auto Print

1. When the display flashes I4 APrt, press the ENTER button. I4 APrt
2. Press the CHANGE button until the correct printing mode appears, then press the ENTER button. on P

**Auto Print** (on P:): Will automatically print a single print when media is inserted.

**Manual Print** (OFF): Requires you to use the PRINT button when printing.

**Precision Print** (on P:5): Enables you to print multiple or consecutive prints when holding down the PRINT button.

3. When the display flashes I4 APrt, press the CHANGE button to move to the Leading Zero Setting. I4 APrt

---

## Setting the Leading Zero On or Off

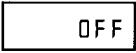
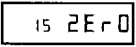

**Note:** The Leading Zero appears on the print out before single digit times and dates (For example DEC. 06, 08:00)

1. When the display flashes I5 2Er0, press the ENTER button. 
2. When the display flashes OFF or on, press the CHANGE button to toggle between off and on. Press the ENTER button to select. 
3. When the display flashes I5 2Er0, press the CHANGE button to move to the Begin Daylight Saving Time setting. 

## Setting Begin Daylight Saving Time

**Note:** The government standard for DST is subject to change. Your clock is factory-set for correct DST based upon when it was manufactured, but any revision to DST begin or end dates may require updating the system-set DST calendar.

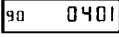
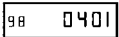
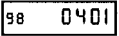
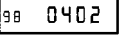
The steps below change the begin date for DST. DST is enabled and disabled in the Main Programming Menu. Updating the begin date for DST needs to be done just one time\*, since the clock's rolling calendar function will auto-calculate the begin date for each year thereafter. To change the end date for DST, refer to the next section.

1. When the display flashes I6 bdLk, press the ENTER button. 
2. Press the CHANGE button until the correct year appears, then press the ENTER button. 
3. Press the CHANGE button until the correct month appears, then press the ENTER button. 
4. Press the CHANGE button until the correct date appears, then press the ENTER button. 
5. When the display flashes the correct year, month and date, press the ENTER button. 
6. When the display flashes I6 bdLk, press the CHANGE button to move to the End Daylight Saving Time Setting (17 EdLk will display). 

---

## Setting End Daylight Saving Time

**Note:** The government standard for DST is subject to change. Your clock is factory-set for correct DST based upon when it was manufactured, but any revision to DST begin or end dates may require updating the system-set DST calendar.

The steps below change the end date for DST. DST is enabled and disabled in the Main Programming Menu. Updating the end date for DST needs to be done just one time\*, since the clock's rolling calendar function will auto-calculate the end date for each year thereafter.

1. When the display flashes 17 EdL $\bar{L}$ , press the ENTER button. 17 EdL $\bar{L}$
2. Press the CHANGE button until the correct year appears, then press the ENTER button. 98 1028
3. Press the CHANGE button until the correct month appears, then press the ENTER button. 98 1028
4. Press the CHANGE button until the correct date appears, then press the ENTER button. 98 1028
5. When the display flashes the correct year, month and date, press the ENTER button. 98 1029
6. When the display flashes 17 EdL $\bar{L}$ , press the CHANGE button to move to the Diagnostics Mode (see Exit Program Mode to end). 17 EdL $\bar{L}$

## The Diagnostic Routine

The Diagnostic Routine checks the LCD segments, the number of prints, and clears the memory (Print Style, Language, Leading Zero Suppress, Clock and Calendar, Right/Left Print and Daylight Saving Time features).

1. When the display flashes I8 dIA9, press the ENTER button. The Diagnostic Routine consists of the following: i8 dIA9

Menu Code	Menu	Function
d1	LCd	Tests the segments of the LCD
d2	NPr $\bar{L}$	Displays total number of print outs
d3	Clr	Clears memory and restores default settings



- 
2. When the display flashes d1 LCd (LCD segments check), press the ENTER button. d1 LCd
  3. When all of the LCD segments are turned on, press the ENTER button to advance to the next step.
  4. When the display flashes d2 nPrt (total number of prints), press the ENTER button. d2 nPrt
  5. The number of prints counted will be displayed. Press the ENTER, then CHANGE button to advance to the next step. 00
  6. When the display flashes d3 CLr (memory clear), press the ENTER button. d3 CLr
  7. To clear the memory and reset the defaults, press the CHANGE button until the 3 appears, then press the ENTER button. Press the CHANGE button until the 2 appears, then press the ENTER button. 30
  8. When the display flashes 32, press the ENTER button. 32

## Exit Program Mode

Press the PROGRAM button and the display will show the current date. The clock hands will reset to the current time.

**Note:** The TCX-22 uses a Lithium battery to maintain the user settings in case of a power failure. If a power failure occurs and the Lithium battery is dead, the time clock settings may revert to default settings (i.e., DST Begin and End dates may change).

---

## Replacing the Ribbon

### To Remove:

1. Remove the cover.
2. Pull the two white release tabs upward and remove the ribbon cassette.

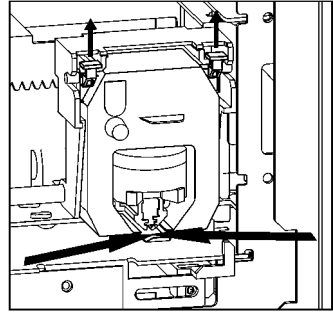

### To Insert:

1. If the print mechanism is down and a piece of paper cannot be inserted, press the RESET button to move the carriage up. This will make the ribbon installation easier.
2. Insert the ribbon cassette. **Be sure to mount the ribbon between the printer head and ribbon guide as arrows illustrate.**
3. Turn the knob on the cassette clockwise one turn to take up any slack in the ribbon.
4. Replace the cover and check the print quality to confirm that you have installed the ribbon correctly.

## Error Messages

Error Code	Cause
E1 Prt	Home sensor, motor carriage stuck
E2 Prt	Time sensor, carriage stuck
E3 Prt	Home sensor
E4 Prt	Carriage stuck
Err	General print error
dLr	Daylight Saving Time Program

For error messages E1 through E4, turn off the power before checking to see that the carriage is not stuck or jammed. Also, check to see that the ribbon cables are in good condition. After clearing any jams, restore the power and press the RESET button. Contact your Amano Cincinnati representative for assistance.

The dLr error message signifies that an attempt was made to get into the Program mode during the Daylight Saving changeover one-hour lockout. Wait one hour and you will be able to program the clock.



# **AMANO®**

*Corporate Headquarters  
140 Harrison Avenue, Roseland, NJ 07068-1239  
(800) 526-2559*

***[www.amano.com](http://www.amano.com)***

**AMANO<sup>®</sup>**

# **TCX-22**

**Reloj Electrónico**

**Manual de Operación**



## Importante

Note que el estándar del gobierno para DST es sujeto de cambiarse. Su reloj es el juego de fábrica para correcto DST basado sobre cuando es fue fabricado, pero cualquier revisión a principio de DST y fechas de final puede requerir que la actualización del sistema ponga el calendario DST.

Si usted vive en Arizona, Hawai, las partes de la Indiana, o cualquier otra área que no usa el Horario de Verano, se refiere a la instrucción de ajustes DST de este documento para detalles en cuanto a la incapacitación de la función de DST.

No devuelva este reloj al detallista. Si usted tiene alguna pregunta o necesita la ayuda, por favor llámenos peaje libre en:

**1-800-253-9836**

La instalación, mantenimiento, etc., de este dispositivo debe ser hecha solo por personal calificado.

## Nota del Fabricante

Este documento contiene información propiedad de la Compañía y como tal, dicha información no puede ser reproducida total ni parcialmente sin autorización escrita de Amano Cincinnati, Inc., Harrison Avenue, Reseland, New Jersey, 07068.

Amano Cincinnati, Inc. Se reserva los derechos de hacer cambios o mejoras al equipo los cuales pueden no estar reflejados en este documento.

Partes de este documento pueden haber sido actualizadas para incluir las últimas mejoras en "hardware" y/o las últimas versiones de "firmware".

Recomendamos que éste documento sea leído en su totalidad antes de que cualquier intento de operar el equipo.

¿Cintas de Necesidad, Llaves y  
Accesorios?  
Visita

**[www.amano.com](http://www.amano.com)**

o Llamada - (800)-253-9836

---

## Especificaciones

Requerimientos de

Alimentación:

Entrada del Reloj: 16.5V CA, 60Hz, 0.6A (Max.)

Adaptador de CA: 100V CA  $\pm$  10%, 50/60Hz

120V CA  $\pm$  10%, 60Hz

230V CA  $\pm$  10%, 50/60Hz

Pila:

12V Pila Recargable

NP1.2-12 12V 1.2Ah

Temperatura Ambiente: -10°C a 45°C (14°F a 113°F)

Humedad Ambiental: 10% a 90% (no condensado)

Dimensiones:

6 7/8" (175 mm) ancho x 8 1/4" (210 mm) alto x

6 1/4" (159 mm) profundo

Peso:

Aproximadamente 5.9 Kg (13 lbs.)

Entorno:

Sólo para uso en interiores, en lugares libres de polvo. No se exponga a los rayos del sol directamente.

## Vista Exterior

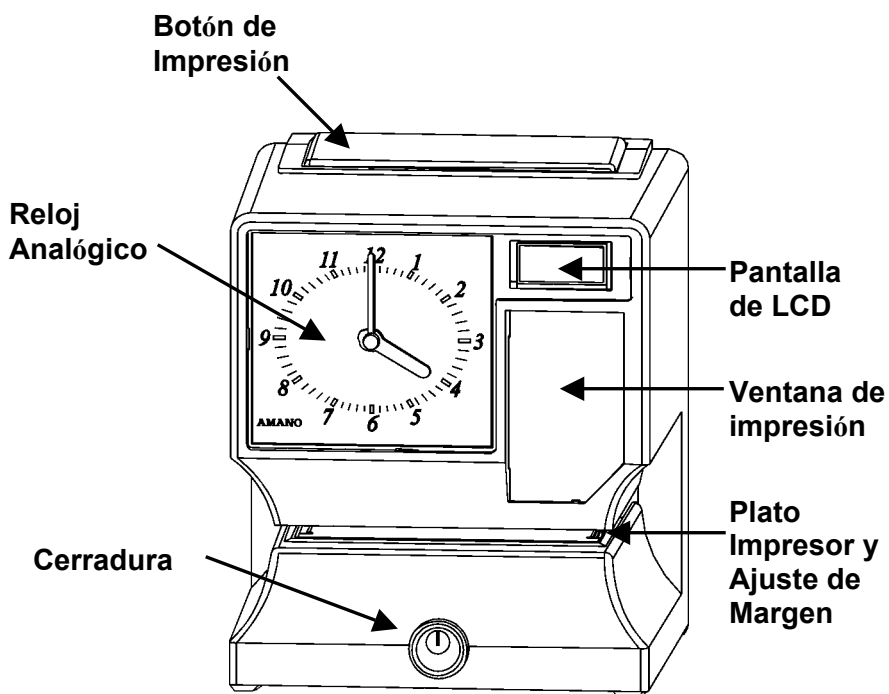

## Removiendo la Cubierta y el Material de Empaque

1. Gire la llave en el sentido de las agujas del reloj para abrir la cubierta.
2. Levante la cubierta, y jale hacia el frente para removerla.
3. Levante el bloque impresor y remueva el empaque.
4. Remueva el empaque entre el Cartucho de Cinta y el Carro Impresor.
5. Reinstale la cubierta de su unidad.

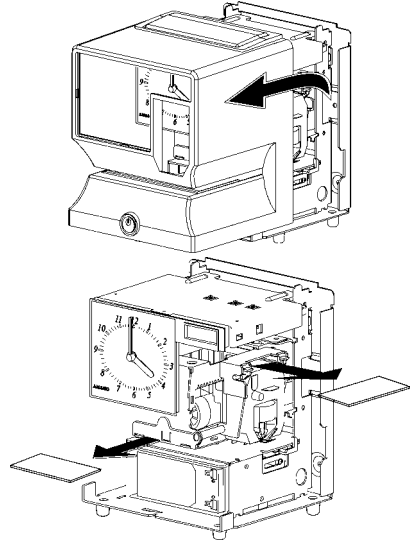

## Vista Interna

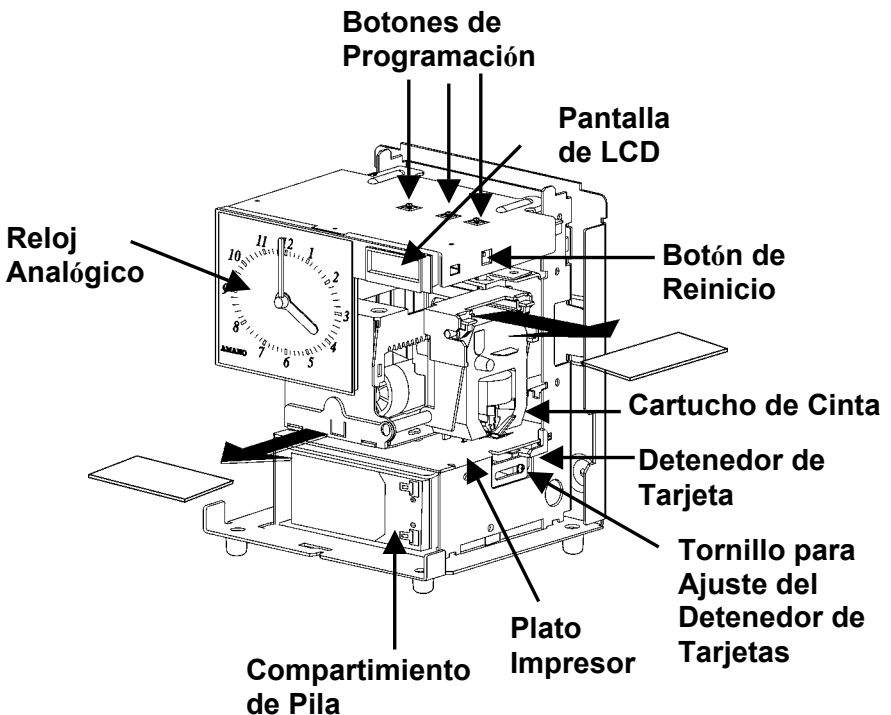



---

## Opciones de Alimentación

El TCX-22 puede ser alimentado por un Adaptador de Corriente Alterna (CA) o una pila Recargable. El Selector de Alimentación en la base, le permite activar o desactivar la pila (Activar/On Desactivar/Off). La pila le permite mantener operando normalmente por una semana y/o 5000 impresiones en caso de falla en la alimentación CA.

### Instalando la Pila de 12 Volts

1. De estar equipado con daptador de AC, removerlo unto con la cobertura.
2. Colocar la unidad boca abajo y l Reloj posicionado hacia arriba.
3. Remover los tornillos del soporte izquierdo en la pila.
4. Jalar el soporte del lado izquierdo de la pila.
5. Instalar la pila con los sujetadores positivo y negativo afuera y hacia la derecha.
6. Instalar el soporte izquierdo de la pila.
7. Observando la debida polaridad, conectar el cable 'Rojo' al lado positivo (+)
8. Conectar el cable 'Negro' al lado negativo (-)
9. Poner el switch de la pila a su posición 'Conectado'.

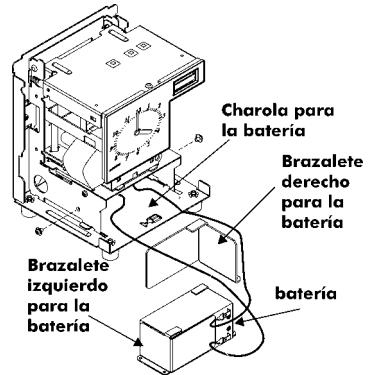

**Nota:** Recargue la pila por lo menos cada dos semanas o cada 5000 impresiones. El mínimo tiempo de carga deberá ser 12 horas y el interruptor deberá ser apagado cuando la unidad no esté en uso.

### Conectando el Adaptador de CA

1. Ajuste el Selector de Alimentación localizado bajo la unidad a modo CA (posición Off).
2. Verifique que el selector de voltaje se encuentre en el rango 100-240 Voltios. Además de que el cable y clavija sean los apropiados para su toma de corriente CA.
3. Conecte el extremo final de su Adaptador CA en el Adaptador de Alimentación de la unidad y el otro extremo a la toma de corriente de 120 o 240 Voltios asegurando que esté a tierra.

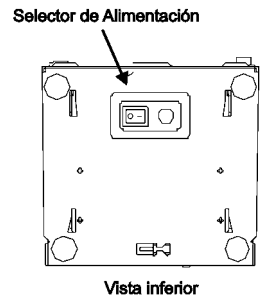

---

---

## Haciendo una Prueba de Impresión

1. Asegurese que esté alimentada la unidad TCX-22 (Refierase a la Página 3).
2. Inserte un pedazo de papel o tarjeta registradora de tiempo en el TCX-22. El reloj automáticamente imprimirá AÑO, MES, FECHA y HORA (AM o PM).

1998 JAN 1 AM 12:00

3. Si la impresión es de su satisfacción, su TCX-22 está listo para usarse.
4. Si desea cambiar la hora y/o estilo de impresión en su TCX-22, entre al Modo de Programación para seleccionar entre varios estilos de impresión. Las siguientes páginas le dan instrucciones para programar el TCX-22 de acuerdo a sus necesidades.

## Ajustando los Margenes

1. Abra la cerradura y remueva la cubierta. Note – aconsejan desenchufar el reloj antes de la realización ajuste de margen.
2. Localice el Tornillo para Ajuste del Detenedor de Tarjeta en la parte derecha del reloj, bajo el plato impresor.
3. Coloque un pedazo de papel o una tarjeta registradora de tiempo.
4. Afloje el tornillo para mover el Detenedor de Tarjeta de acuerdo a sus necesidades. Apriete el tornillo si es necesario. (Observe la figura). EL margen de impresión puede ser ajustado a un máximo de 7/8" (22 mm).

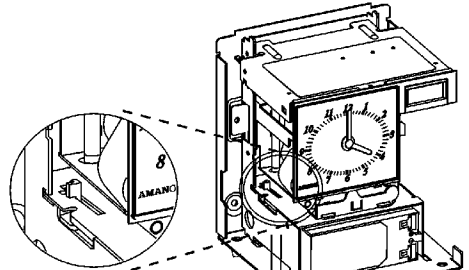
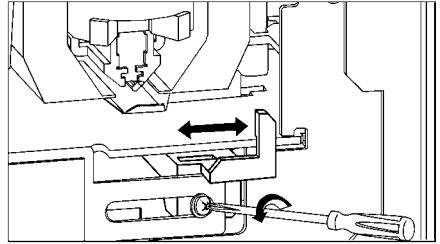

## Opción de Impresión Iluminada

El TCX-22 está equipado con una característica que permite iluminar el área de impresión. El interruptor está localizado en la parte trasera del panel. Cuando conecte la unidad a un adaptador de CA está permanecerá iluminada. Cuando use la unidad con pilas, ésta se iluminará por cerca de 20 minutos cada vez que el interruptor LED sea presionado.

---

## Panel Posterior

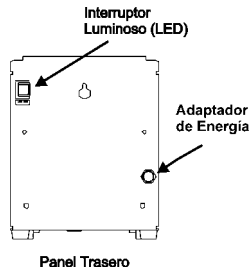

## Guía de Modos de Programación

Abra la cerradura y remueva la cubierta. Localice los botones PROGRAMA, CAMBIAR y ENTER en la parte superior del reloj.

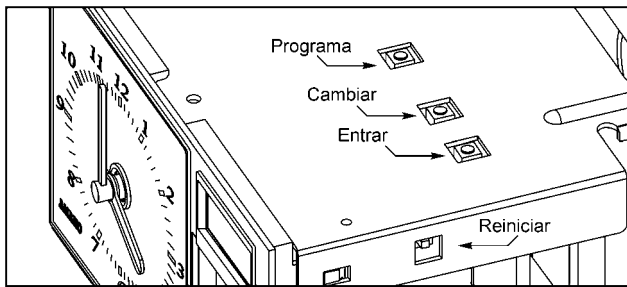

El botón **PROGRAMA** es utilizado para entrar y salir al Modo de Programación. Presione el botón PROGRAMA en cualquier momento para salir del Modo de Programación. Si algún parámetro de la programación está siendo cambiado y se presiona este botón dicha información no será salvada.

El botón **CAMBIAR** es utilizado para alterar la información en la pantalla. Cuando usted esté revisando el menú principal de programación, utilice el botón CAMBIAR para avanzar al próximo paso de programación. Así mismo cuando usted esté revisando algún paso en la programación utilice el botón CAMBIAR para la información en blanco.

El botón **ENTER** es utilizado para aceptar la información mostrada en la pantalla y salvar la misma en la memoria.

El botón **REINICIAR** esta localizado en el lado derecho del reloj. Presionando éste botón borrará cualquier error o proceso que haya congelado el funcionamiento del reloj.

---

---

## Entrando al Modo de Programación



1. Abra y remueva la cubierta.

Códigos de Menú	Menú	Función
P1	dA±E	Ajusta la fecha del reloj
P2	Cloc	Ajusta la hora del reloj
P3	dLS±	Activa/Desactiva el horario de verano
P4	Prnt±	Ajusta el estilo de impresión usando los Códigos Programados de Impresión
P5	O±hr	Da acceso a Otras Opciones del Menú

2. Mantenga presionado el botón PROGRAMA para acceder al Menú Principal de Programación. El Menú Principal de Programación consiste de lo siguiente 
3. Cuando P1 dA±E encienda intermitentemente en la pantalla, suelte el botón PROGRAMA. Para avanzar a la siguiente opción, presione el botón CAMBIAR.

**Nota:** Si otro botón es presionado después de cinco minutos, el reloj regresará al Modo Normal y las agujas del reloj se reiniciarán.

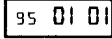
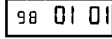
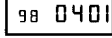

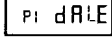
## Ajustando Año, Mes y Fecha

1. Cuando en la pantalla se encienda intermitentemente P1 dA±E, presione el botón ENTER. 
2. Presione el botón CAMBIAR hasta que el año correcto aparezca en pantalla, entonces presione el botón ENTER. 
3. Presione el botón CAMBIAR hasta que el mes correcto aparezca en pantalla, luego presione el botón ENTER. 
4. Presione el botón CAMBIAR hasta que la fecha correcta aparezca en pantalla, luego presione el botón ENTER. 
5. Cuando la pantalla muestre intermitentemente el año, mes y fecha correctos, presione el botón ENTER. 
6. Cuando la pantalla muestre intermitentemente P1 dA±E, presione el botón CAMBIAR para cambiar a Ajuste de Horario. 

---

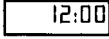
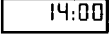
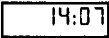

## Ajustando el Horario

**Nota:** Utilice el formato de 24 horas y 60 minutos cuando ajuste la hora.  
Por ejemplo, 2:00 PM = 14:00.

1. Cuando la pantalla muestre intermitentemente P2 CLoc, presione el botón ENTER. 
2. Presione el botón CAMBIAR hasta que la hora correcta aparezca en pantalla, luego presione el botón ENTER.   

3. Presione el botón CAMBIAR hasta que los minutos correctos aparezcan en pantalla, luego presione el botón ENTER. 
4. Cuando la pantalla muestra intermitentemente la hora correcta, presione el botón ENTER. 
5. Cuando la pantalla muestre intermitentemente P2 CLoc, presione el botón CAMBIAR para activar o desactivar el uso del Horario de Verano.

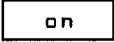
## Activando/Desactivando el Horario de Verano (DST)

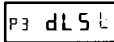
**Nota:** Cuando éste parámetro esté activado, el horario en el reloj automáticamente se ajustará en la fecha correspondiente del cambio de horario de verano DST. Cuando éste parámetro esté desactivado, el reloj no ejecutará el cambio. El ajuste del inicio y finalización de la fecha del horario de verano se encuentran en Otras Opciones del Menú (Vea la Página 8).

1. Cuando la pantalla muestre intermitentemente P3 dLSt, presione el botón ENTER. 
2. Presione el botón CAMBIAR para alternar entre Activado/Desactivado. 
3. Cuando la pantalla muestre intermitentemente los parámetros elegidos, presione el botón ENTER. 
4. Cuando la pantalla muestre intermitentemente P3 dLSt, presione el botón CAMBIAR para moverse a la sección Ajuste de Códigos Programados de Impresión. 

## Códigos Programados de Impresión

**Nota:** Si no desea usar uno de los Códigos Programados de Impresión, puede utilizar una manera alterna en la siguiente página.

1. Cuando la pantalla muestre intermitentemente P4 Prnt, presione el botón ENTER. P4 Prnt
2. La pantalla mostrará intermitentemente los actuales parámetros. Presione el botón CAMBIAR para desplazarse a través de cada Código Programado de Impresión. Pr-2

Código	Estilo de Impresión	Dirección de Impresión
Pr-1	Día, 24Hr., 100th/Hr	Impresión Derecha
Pr-2	Día, 12Hr., 60th/Hr.	Impresión Derecha
Pr-3	Mes, Fecha, 24Hr., 100th/Hr.	Impresión Derecha
Pr-4	Mes, Fecha, 12Hr., 60th/Hr.	Impresión Derecha
Pr-5	2 Dígitos Año, Mes, Fecha, 12Hr., 60 <sup>th</sup> /Hr.	Impresión Derecha
Pr-6	4 Dígitos Año, Mes, Fecha, 12Hr., 60 <sup>th</sup> /Hr.	Impresión Derecha
Pr-7	4 Dígitos Año, Mes, Fecha, 24Hr., 60 <sup>th</sup> /Hr.	Impresión Derecha

3. Cuando la pantalla muestre intermitentemente los parámetros correctos, entonces presione el botón ENTER. Pr-2
4. Cuando la pantalla muestre intermitentemente P4 Prnt, presione el botón CAMBIAR para cambiarse a Otras Opciones del menú. P4 Prnt

## Accesando a Otras Opciones del Menú

1. Cuando muestre intermitentemente P5 Othr, presione el botón ENTER. P5 Othr
2. La pantalla mostrará intermitentemente el primer paso de la programación en el sub-menú Otras Opciones. Presione el botón CAMBIAR para avanzar a través de las opciones del menú. Prnt

Código de Menú	Menú	Función
11	Prnt	Ajuste de Estilo de Impresión usando Símbolos o Códigos de Estilos de Impresión
12	LAn9	Ajusta el Idioma de impresión
13	Prdr	Ajusta la Dirección de Impresión (Mano izquierda o derecha)
14	APrt	Activa/desactiva, o configura la opción de Auto impresión.
15	2Er0	Activa/desactiva la impresión del Cero a la Izquierda.
16	bdLr	Ajusta el inicio de la fecha de cambio de Horaio de Verano.
17	EdLr	Ajusta la finalización de la fecha de cambio de Horario de Verano.
18	dIA9	Accesa a la Rutina de Diagnóstico.

---

---

## Ajustando Estilos de Impresión Alternos

**Nota:** Si no desea usar uno de los Códigos Programados de Impresión, usted puede seleccionar del sub-menú Estilos Alternos de Impresión.

1. Cuando la pantalla muestre intermitentemente 11 Prnt, presione el botón ENTER.

11 Prnt

2. Presione el botón CAMBIAR para moverse del Ajuste de Códigos a Ajuste de Símbolos. Si usted selecciona el Código, usted debe elegir un Estilo de Código de Impresión de la Tabla 1 en la siguiente página. Si usted selecciona Symbol, usted podrá “construir” un Estilo de Impresión de acuerdo a sus necesidades usando las Tablas 2 y 3 en las páginas 11 y 12.

Pr CODE

Pr SYBL

3. Cuando la pantalla muestre intermitentemente los parámetros correctos, entonces presione el botón ENTER.

## Seleccionando el Código de Impresión

**Nota:** Refierase a la Tabla 1 en la siguiente página para los Códigos de los Estilos de Impresión.

1. Cuando la pantalla muestre intermitentemente Pr CODE, presione el botón ENTER.

Pr CODE

2. Presione el botón CAMBIAR hasta que el número deseado aparezca en la primera posición. Presione el botón ENTER.

00 00

3. Presione el botón CAMBIAR hasta que el número deseado aparezca en la segunda posición. Presione el botón ENTER.

60 00

4. Presione el botón CAMBIAR hasta que el número deseado aparezca en la tercera posición. Presione el botón ENTER.

65 00

65 70

5. Presione el botón CAMBIAR hasta que el número deseado aparezca en la cuarta posición. Presione el botón ENTER.

65 70

6. Cuando la pantalla muestre intermitentemente los cuatro números correctos, presione el botón ENTER.

11 Prnt

7. Cuando la pantalla muestre intermitentemente 11 Prnt, presione el botón CAMBIAR para cambiarse al Ajuste de Idioma.

**Tabla 1: Códigos de Estilos de Impresión**

<b>Código</b>	<b>Estilos de Impresión</b>	<b>Dirección de Impresión</b>
6510	DIA, 12H, 60 <sup>th</sup>	Lado Derecho
6210	DIA, 24H, 10 <sup>th</sup>	Lado Derecho
6810	DÍA, 24H, 100 <sup>th</sup>	Lado Derecho
6520	FECHA, 12H, 60 <sup>th</sup>	Lado Derecho
6620	FECHA, 24H, 60 <sup>th</sup>	Lado Derecho
6820	FECHA, 24H, 100 <sup>th</sup>	Lado Derecho
6540	FECHA, MES, 12H, 60 <sup>th</sup>	Lado Derecho
6640	FECHA, MES, 24H, 60 <sup>th</sup>	Lado Derecho
6840	FECHA, MES, 24H, 100 <sup>th</sup>	Lado Derecho
6680	FECHA, MES, AÑO, 24H, 60 <sup>th</sup>	Lado Derecho
6910	AÑO, MES, FECHA, 12hs, 60 <sup>th</sup>	Lado Derecho
6920	AÑO, MES, FECHA, 24hs, 60 <sup>th</sup>	Lado Derecho
6071	AÑO, MES, FECHA, RECIBIDO	Lado Derecho
6072	AÑO, MES, FECHA, ENVIADO	Lado Derecho
6073	AÑO, MES, FECHA, FAX	Lado Derecho
6074	AÑO, MES, FECHA, SIN VALOR	Lado Derecho
6075	AÑO, MES, FECHA, PAGADO	Lado Derecho
6076	AÑO, MES, FECHA, CONFIRMADO	Lado Derecho
6077	AÑO, MES, FECHA, APROBADO	Lado Derecho
6078	AÑO, MES, FECHA, COMPLETADO	Lado Derecho
6079	AÑO, MES, FECHA, ORIGINAL	Lado Derecho
6070	AÑO, MES, FECHA, ARCHIVO	Lado Derecho
5510	DIA, 12H, 60 <sup>th</sup>	Lado Izquierdo
5210	DIA, 24H, 10 <sup>th</sup>	Lado Izquierdo
5810	DIA, 24H, 100 <sup>th</sup>	Lado Izquierdo
5520	FECHA, 12H, 60 <sup>th</sup>	Lado Izquierdo
5620	FECHA, 24H, 60 <sup>th</sup>	Lado Izquierdo
5820	FECHA, 24H, 100 <sup>th</sup>	Lado Izquierdo
5540	FECHA, MES, 12H, 60 <sup>th</sup>	Lado Izquierdo
5640	FECHA, MES, 24H, 60 <sup>th</sup>	Lado Izquierdo
5840	FECHA, MES, 24H, 100 <sup>th</sup>	Lado Izquierdo
5680	FECHA, MES, AÑO, 24H, 60 <sup>th</sup>	Lado Izquierdo
5910	AÑO, MES, FECHA, 12hs, 60 <sup>th</sup>	Lado Izquierdo
5920	AÑO, MES, FECHA, 24hs, 60 <sup>th</sup>	Lado Izquierdo
5071	AÑO, MES, FECHA, RECIBIDO	Lado Izquierdo
5072	AÑO, MES, FECHA, ENVIADO	Lado Izquierdo
5073	AÑO, MES, FECHA, FAX	Lado Izquierdo
5074	AÑO, MES, FECHA, SIN VALOR	Lado Izquierdo
5075	AÑO, MES, FECHA, PAGADO	Lado Izquierdo
5076	AÑO, MES, FECHA, CONFIRMADO	Lado Izquierdo
5077	AÑO, MES, FECHA, APROBADO	Lado Izquierdo
5078	AÑO, MES, FECHA, COMPLETADO	Lado Izquierdo
5079	AÑO, MES, FECHA, ORIGINAL	Lado Izquierdo
5070	AÑO, MES, FECHA, ARCHIVO	Lado Izquierdo

Si no encuentra en esta lista el estilo de impresión deseado, utilice el modo de programación normal explicado en páginas siguientes.



## Personalizando un Estilo de Impresión Utilizando Símbolos de Caracteres

**Nota:** El máximo desplazamiento (longitud de impresión) de la cabeza impresora es 152 puntos o 35 mm (1.4"). Cuando revise en la pantalla de LCD, este valor aparecera como un porcentaje donde el máximo valor permitido es 99%. Consultar la Tabla 2 y 3 que muestran los estilos de impresión, números de puntos y longitudes de línea.

1. Cuando la pantalla muestre intermitentemente Pr SYbL, presione el botón ENTER.
2. Presione el botón CAMBIAR hasta que el símbolo del caracter que usted desee imprimir aparezca, luego presione el botón ENTER.
3. Un **⓪** simbolo aparecera en la pantalla para designar el primer Símbolo el primer Código de Símbolo que ha sido asignado.
4. Continúe asignando códigos hasta que haya finalizado.
5. Presione el botón CAMBIAR hasta que el código encienda intermitentemente, entonces presione el botón ENTER.
6. Cuando la pantalla muestra intermitentemente II PrnL, presione el botón CAMBIAR para moverse a la sección de Ajuste de Idioma.

Pr SYbL

YEA R

⓪ YEA R

⓪⓪ 54 - 0

⓪⓪ En

⓪⓪ II PrnL

**Tabla 2: Ejemplos de Estilos de Impresión Comunes**

Estilo de Impresión	Ejemplo	Código de Entrada	Longitud
DIA, 12Hr, 60th/Hr	FRI PM 1:45	DAY SPCE 1260ēh	82
DIA, 24Hr, 60th/Hr	FRI 13:45	DAY SPCE 2460ēh	68
DIA, 24Hr, 10th/Hr	FRI 13.7	dAY SPCE 2410ēh	58
DIA, 24Hr, 100th/Hr	FRI 13.75	dAY SPCE 24100ēh	68
FECHA, 12Hr, 60th/Hr	13 PM 1:45	dAēE SPCE 1260ēh	82
FECHA, 24Hr, 60th/Hr	13 13:45	dAēE SPCE 2460ēh	68
FECHA, 24Hr, 10th/Hr	13 13.7	dAēE SPCE 2410ēh	58
FECHA, 24Hr, 100th/Hr	13 13.75	dAēE SPCE 24100ēh	68
MES, FECHA, 12Hr, 60th/Hr	APR13 PM 1:45	monēh SPCE dAēE SPCE 1260ēh	115
MES, FECHA, 24Hr, 60th/Hr	APR13 13:45	monēh SPCE dAēE SPCE 2460ēh	101
MES, FECHA, 24Hr, 10th/Hr	APR13 13.7	monēh SPCE dAēE SPCE 2410ēh	91
MES, FECHA, 24Hr, 100th/Hr	APR13 13.75	monēh SPCE dAēE SPCE 24100ēh	101
AÑO, MES, FECHA, 12Hr, 60th/Hr	95 APR13 PM 1:45	YEA R SPCE monēh SPCE dAēE SPCE 1260ēh	143
AÑO, MES, FECHA, 24Hr, 60th/Hr	95 APR13 13:45	YEA R SPCE monēh SPCE dAēE SPCE 2460ēh	129
AÑO, MES, FECHA, 24Hr, 10th/Hr	95 APR13 13.7	YEA R SPCE monēh SPCE dAēE SPCE 2410ēh	119
AÑO, MES, FECHA, 24Hr, 100th/Hr	95 APR13 13.75	YEA R SPCE monēh SPCE dAēE SPCE 24100ēh	129
AÑO, MES, FECHA, SIMBOLO 1	95 APR13 RCV'D	YEA R SPCE monēh SPCE dAēE SPCE SY-1	127
AÑO, MES, FECHA, SIMBOLO 2	95 APR13 SENT	YEA R SPCE monēh SPCE dAēE SPCE SY-2	124
AÑO, MES, FECHA, SIMBOLO3	95 APR13 FAX'D	YEA R SPCE monēh SPCE dAēE SPCE SY-3	127
AÑO, MES, FECHA, SIMBOLO 4	95 APR13 PAID	YEA R SPCE monēh SPCE dAēE SPCE SY-4	124

**Tabla 3: Códigos de Símbolos y Longitudes**

Código	Caracter	Longitud
2DyeAr	Año en 2 Dígitos	25=16.45%
Nnonh	Mes	30=19.74%
DA±E	Fecha	20=13.16%
dAY	Día	20=13.16%
JLAN	Fecha Juliana	30=19.74%
12 10±h	12 Hr & 10 <sup>th</sup> /Hr	49=32.24%
12 20±h	12 Hr & 20 <sup>th</sup> /Hr	59=38.82%
12 60±h	12 Hr & 60 <sup>th</sup> /Hr	59=38.82%
12 100±h	12 Hr & 100 <sup>th</sup> /Hr	59=38.82%
24 10±h	24 Hr & 10 <sup>th</sup> /Hr	35=23.03%
24 20±h	24 Hr & 20 <sup>th</sup> /Hr	45=29.61%
24 60±h	24 Hr & 60 <sup>th</sup> /Hr	45=29.61%
24 100±h	24 Hr & 100 <sup>th</sup> /Hr	5=29.61%
SLSh	Diagonal ( / )	10=6.58%
dASh	Guión ( - )	07=4.61%
SPCE	Espacio ( )	03=1.97%
4dYEA	Año en 4 Dígitos	28=14.00%
SY-1	RCV'D	43=28.29%
SY-2	SENT	40=26.32%
SY-3	FAX'D	43=28.29%
SY-4	VOID	40=26.32%
SY-5	PAID	40=26.32%
SY-6C	FM'D	43=28.29%
SY-7	APR'D	43=28.29%
SY-8	CMPL'D	53=34.87%
SY-9	ORIGN	50=32.89%
SY-10	FILE	40=26.32%
En	Fin de Archivo	-
Ad	Agregar Caracter	-
dL	Eliminar Caracter	-

## Ajustando el Idioma

1. Cuando la pantalla muestre intermitentemente 12 LAN9, presione el botón ENTER. 12 LAN9
2. Presione el botón CAMBIAR hasta que el idioma elegido aparezca, luego presione el botón ENTER. L1 En9
3. Cuando la pantalla muestre intermitentemente 12 LAN9, presione el botón CAMBIAR para mover la Dirección de Impresión. 12 LAN9

Inglés	Español	Francés	Portugues
L1 En9	L2 SPn	L3 Frn	L4 Pt9

---

## Ajustando la Dirección de Impresión

1. Cuando la pantalla muestre intermitentemente I3 Prndr, presione el botón ENTER.
2. Presione el botón ENTER hasta que la dirección correcta aparezca, r9ht para Impresión de Lado Derecho, o LEF para Impresión de lado Izquierdo, luego presione el botón ENTER.
3. Cuando la pantalla muestre intermitentemente I3 Prndr, presione el botón CAMBIAR para moverse a la sección Ajuste de Impresión Automática.

I3 Prndr

r9ht

I3 Prndr

## Ajustando la Impresión Automática

1. Cuando la pantalla muestre intermitentemente I4 APrt, presione el botón ENTER.
2. Presione el botón CAMBIAR hasta que el modo de impresión elegido aparezca, luego presione el botón ENTER.

I4 APrt

on P

**Auto Print** (on P: ): Automáticamente imprimirá una sola vez cuando la tarjeta sea insertada.

**Manual Print** (OFF): Requiere utilizar el botón PRINT cuando se desee imprimir.

**Precision Print** (on P:5 ): Permite la impresión múltiple o secuencias consecutivas de impresiones manteniendo presionado el botón PRINT.

3. Cuando la pantalla muestre intermitentemente I4 APrt, presione el botón CAMBIAR para moverse a la sección Ajustando el Cero a la Izquierda.

I4 APrt

## Ajustando el Cero a la Izquierda (On/Off)

**Nota:** El Cero a la Izquierda aparece en la impresión de salida antes del dígito de la hora y fecha (Por ejemplo DEC. 06, 08:00)

1. Cuando la pantalla muestre de manera intermitente I5 2ErO, presione el botón ENTER.
2. Cuando la pantalla muestre de manera intermitente OFF o ON, presione el botón CAMBIAR para intercambiar entre off y on. Presione el botón ENTER para seleccionar.
3. Cuando la pantalla muestre de manera intermitente I5 2ErO, presione el botón CAMBIAR para moverse a la sección de Ajuste de Inicio de Horario de Verano.

I5 2ErO

OFF

I5 2ErO

---

---

## Inicio de Horario de Verano

**Nota:** El estándar del gobierno para DST es sujeto de cambiarse. Su reloj es el juego de fábrica para correcto DST basado sobre cuando fue fabricado, pero cualquier revisión a DST comienzan o las fechas de final pueden requerir la actualización del juego de sistema calendario de DST.

Los pasos debajo de cambio la fecha comenzará para DST. El DST es permitido y minusválido Menú que Programa por lo general. La actualización la fecha comenzará para DST tiene que ser hecha sólo un tiempo \*, desde la función de calendario de balanceo del reloj autocalculará la fecha comenzará para cada año a partir de entonces.

Para cambiar la fecha de final para DST, refiérase a la sección siguiente.

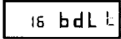
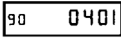
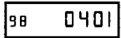
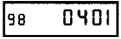
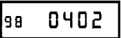
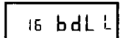
1. Cuando la pantalla muestre intermitentemente I6 bdL, presione el botón ENTER. 
2. Presione el botón CAMBIAR hasta que aparezca el año correcto, luego presione el botón ENTER. 
3. Presione el botón CAMBIAR hasta que aparezca el mes correcto, luego presione el botón ENTER. 
4. Presione el botón CAMBIAR hasta que aparezca la fecha correcta, luego presione el botón ENTER.   

5. Cuando la pantalla muestre intermitentemente el año, mes y fecha correctos, presione el botón ENTER. 
6. Cuando la pantalla muestre de manera intermitente I6 bdL, presione el botón CAMBIAR para moverse a la sección de Ajuste de Fin de Horario de Verano.

## Fin del Horario de Verano

**Nota:** DST es activado y desactivado en el Menú Principal de Programación. Esta función define la fecha de finalización del DST. Solo requiere programar éste una sola vez, una vez efectuado, éste se ajustará automáticamente después de un año.

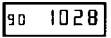
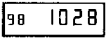
Los pasos debajo de cambio la fecha de final para DST. El DST es permitido y minusválido Menú que Programa por lo general. La actualización de la fecha de final para DST tiene que ser hecha sólo un tiempo \*, ya que la función de calendario de balanceo del reloj autocalculará la fecha de final para cada año a partir de entonces.

1. Cuando la pantalla muestre intermitentemente 17 EdL, presione el botón ENTER. 
2. Presione el botón CAMBIAR hasta que el año correcto aparezca en pantalla, luego presione ENTER. 
3. Presione el botón CAMBIAR hasta que el mes correcto aparezca en pantalla, luego presione el botón ENTER. 

4. Presione el botón CAMBIAR hasta que la fecha correcta aparezca en pantalla, luego presione el botón ENTER. 98 1028
5. Cuando la pantalla muestre intermitentemente el año, mes y fecha correctos, presione el botón ENTER. 98 1029
6. Cuando la pantalla muestre intermitentemente 17 EdL, presione el botón CAMBIAR para moverse a la Rutina de Diagnóstico. 17 EdL

## Rutina de Diagnóstico

La Rutina de Diagnóstico verifica los segmentos de la pantalla de LCD, los números de impresión y el limpiado de memoria (Estilo de Impresión, Idioma, Cero a la Izquierda, Reloj y Calendario, Impresión Derecha/Izquierda y Características del Horario de Verano).

1. Cuando la pantalla muestre intermitentemente 18 dIA9, presione el botón ENTER. La Rutina de Diagnóstico consiste de lo siguiente: 18 dIA9

Código de Menú	Menú	Fución
d1	LCd	Prueba los segmentos de la pantalla de LCD
d2	nPrL	Muestra el número total de impresiones
d3	CLr	Limpia memoria y restablece valores por defecto

2. Cuando la pantalla muestre intermitentemente d1 LCd (verifique los segmentos de LCD), presione el botón ENTER. d1 LCd
3. Cuando todos los segmentos de la pantalla de LCD estén encendidos, presione el botón ENTER para avanzar al siguiente paso. d2 nPrL
4. Cuando la pantalla muestre intermitentemente d2 nPrL (número total de impresiones), presione el botón ENTER.
5. El número total de impresiones contabilizado será mostrado. Presione ENTER y luego el botón CAMBIAR para avanzar al siguiente paso. 00
6. Cuando la pantalla muestre intermitentemente d3 CLr (limpiado de memoria), presione el botón ENTER. d3 CLr
7. Para limpiar la memoria y reiniciar los valores por defecto, presione el botón CAMBIAR hasta aparecer 3, luego presione el botón ENTER. Presione nuevamente CAMBIAR hasta que aparezca 2, y vuelva a presionar el botón ENTER. 30
8. Cuando la pantalla muestre intermitentemente 32, presione el botón ENTER. 32

## Modo de Programación de Salida

Mantenga presionado el botón PROGRAMA hasta que la pantalla muestre la fecha actual. Las agujas del reloj reinicializarán al horario actual.

---

## Replazando el Cartucho de Cinta

### Para cambiarlo:

1. Remueva la cubierta.
2. Presione y jale las dos pestañas de la parte superior removiendo el cartucho de cinta.

### Para Insertar:

1. Si el mecanismo de impresión está abajo y no puede ser insertado un pedazo de papel o tarjeta registradora de tiempo, presione el botón. REINICIAR para mover el mecanismo hacia arriba. Esto hará la instalación del cartucho de cinta más fácil.
2. Inserte el cartucho de cinta. **Asegurese de montar la cinta entre la cabeza impresora y la guía como lo muestran las flechas en la figura.**
3. Gire el pequeño botón del cartucho de cinta en el sentido de las agujas del reloj, con un ligero giro ajustará la cinta floja en el cartucho.
4. Ponga en su sitio la cubierta nuevamente y verifique la calidad de la impresión para confirmar que su instalación ha sido correcta.

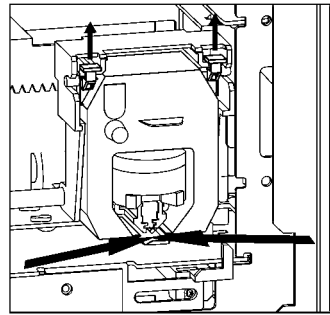

## Mensajes de Error

Códigos de Error	Causa
E1 Prt	Sensor local, motor de carro atorado
E2 Prt	Error en sensor, carro atorado
E3 Prt	Sensor local
E4 Prt	Carro atorado
Er Prt	Error general de impresión
dLr	Programación de horario de verano

Para mensajes de error de E1 a E4, desconecte el cable de la alimentación antes de verificar la unidad. También, verifique que el cartucho de cinta esté en buenas condiciones. Después de reiniciar, para evitar cualquier problema de bloqueo o congelamiento, restablezca la alimentación y presionar el botón REINICIAR. Contacte a su representante de Amano Cincinnati para asistencia técnica.

El mensaje de error dLr significa que fue hecho un intento por entrar al Modo de Programación en una hora no válida durante el cambio de horario de verano. Espere una hora y el reloj podrá ser programado sin problemas.



# **AMANO®**

*Corporate Headquarters*  
*140 Harrison Avenue, Roseland, NJ 07068-1239*  
*(800) 526-2559*

***[www.amano.com](http://www.amano.com)***